



POSIZIONAMENTI

Posizionamento in carrozzina

Bracciolo ergonomico, pelotte, divaricatore



Bracciolo ergonomico modulare per emiplegici

Bracciolo per carrozzina in morbido materiale, per utenti emiplegici o con problemi di controllo o stabilità agli arti superiori. Può essere composto unendo i diversi componenti, che consentono di personalizzare la lunghezza, il tipo di appoggio o sostegno per la mano e il tipo di fissaggio alla carrozzina.

Supporto avambraccio

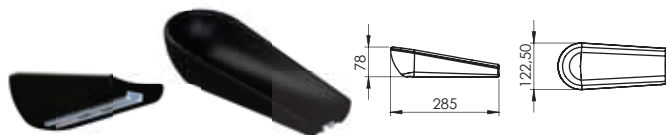

Il supporto avambraccio, grazie al profilo concavo è consigliato per il contenimento e la stabilizzazione dell'arto.

Codice articolo	Descrizione
ALLM BREMISUPAVA	Supporto concavo per avambraccio

Prolunga per supporto avambraccio

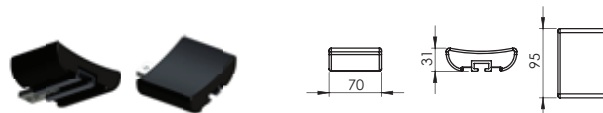

Prolunga per il supporto avambraccio. Comprensiva dell'elemento di innesto e delle 4 viti di fissaggio.

Codice articolo	Descrizione
ALLM BREMIPROLAV	Prolunga per supporto avambraccio

Riconducibile per omogeneità funzionale* ai seguenti codici ISO:

18.09.39.030

Unità posturale per arto superiore

*a discrezione del medico specialista

Appoggiamano piatto



Parte terminale del bracciolo, da usare con il supporto avambraccio (ed eventualmente la prolunga). Comprensiva dell'elemento di innesto e delle 4 viti di fissaggio.

Codice articolo	Descrizione
ALLM BREMIAPPIAT	Appoggiamano piatto per supporto avambraccio

Appoggiamano ergonomico

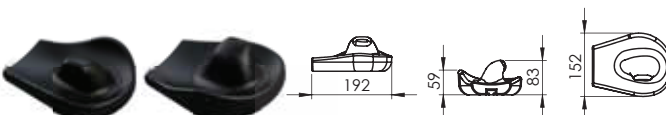

Parte terminale del bracciolo, in versione ergonomica per la mano sinistra o destra. Vanno applicati al supporto avambraccio (ed eventualmente alla prolunga) con l'elemento di innesto e le 4 viti di fissaggio comprese.

Codice articolo	Descrizione
ALLM BREMIPALMSX	Appoggiamano per supporto avambraccio con presa palmare sinistra
ALLM BREMIPALMDX	Appoggiamano per supporto avambraccio con presa palmare destra

Riconducibile per omogeneità funzionale* ai seguenti codici ISO:

18.09.39.154

Appoggio palmare

*a discrezione del medico specialista

Sistema di fissaggio ruotante con piastra standard

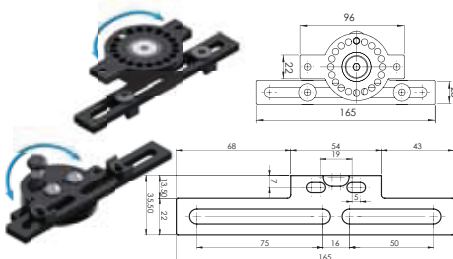

Fissaggio per il bracciolo ergonomico modulare. Ruota a 360° con posizioni di blocco e include l'adattatore tondo per il fissaggio alla carrozzina. Sporgenza piastra: 17,5 mm.

Codice articolo	Descrizione
ALLM BREMIFISRUOT	Sistema di fiss. ruotante per bracciolo

Piastra di fissaggio larga

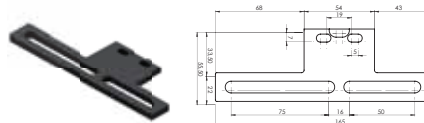

Sporgenza piastra: 37,5 mm.

Codice articolo	Descrizione
ALLM BREMIPIASLAR	Piastra di fissaggio larga

Pelotta toracale



Codice articolo	Descrizione	←	↑
RIP 165x100	Pelotta toracale	165 mm	100 mm
RIP 235x150	Pelotta toracale	235 mm	150 mm

Attacco pelotta toracale



⊙ attacco morsetto 25 mm

Codice articolo	Descrizione	↗
RIAT 95	Attacco pelotta toracale	95 mm
RIAT 165	Attacco pelotta toracale	165 mm

Cuneo divaricatore per carrozzina

Codice articolo	Descrizione	↗	←	↑
RICUNE0 S	Cuneo divaricatore per carrozzina misura S	93 mm	66 mm	90 mm
RICUNE0 M	Cuneo divaricatore per carrozzina misura M	128 mm	82 mm	100 mm
RICUNE0 L	Cuneo divaricatore per carrozzina misura L	113 mm	91 mm	100 mm



Attacco estraibile per cuneo divaricatore

↑ dalla seduta 40-110 mm ↗↔ morsetto fissaggio 50 mm

Codice articolo	Descrizione	↗
RIATTCUNE08	Attacco estraibile per cuneo lunghezza	8 mm
RIATTCUNE016	Attacco estraibile per cuneo lunghezza	16 mm

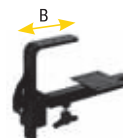



POSIZIONAMENTI
Posizionamento in carrozzina

Poggia testa

Supporto poggia testa con duplice inclinazione

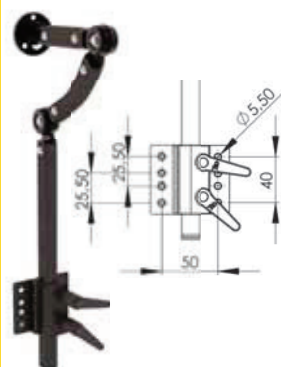

Supporto poggia testa in alluminio nero applicabile sullo schienale di carrozzine rigide basculanti, manuali o elettroniche. Fornito con piastra e viti di fissaggio allo schienale. Particolarità: due snodi regolabili per una duplice calibrazione dell'inclinazione del poggia testa.

Codice articolo	Descrizione
RISUP3 2.0	Supporto poggia testa in alluminio nero c/duplice inclinazione

Supporto poggia testa con raccordo sferico multiregolabile

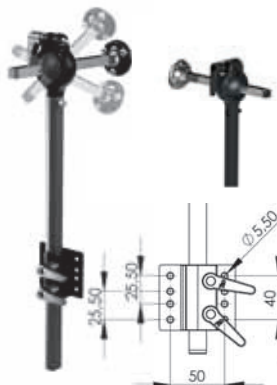

Supporto poggia testa in alluminio nero applicabile sullo schienale di carrozzine rigide basculanti, manuali o elettroniche. Fornito con piastra e viti di fissaggio allo schienale. Caratteristica principale: possibilità di regolare in modo "tridimensionale" la posizione del poggiatesta (totalmente orientabile), sia in inclinazione che in profondità.

Codice articolo	Descrizione
RISUP4 2.0	Supporto poggia testa in alluminio nero c/raccordo sferico multiregolabile

Supporto poggia testa per carrozzine pieghevoli

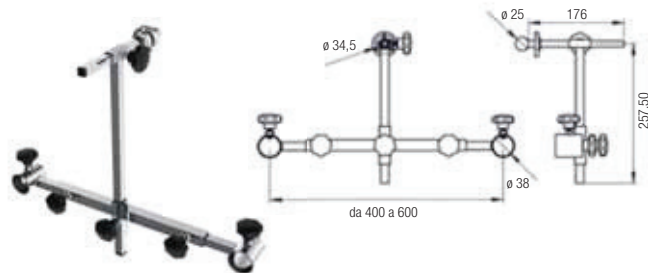

Codice articolo	Descrizione
RISUP 1	Supporto poggia testa per carrozzine manuali pieghevoli

Supporto poggia testa regolabile in altezza e profondità in acciaio cromato. Applicabile sulle manopole di spinta delle carrozzine manuali ed elettroniche. Interasse tubi da 400 a 600mm. Attacco del poggiatesta con sistema sferico facile da posizionare. Su carrozzine pieghevoli irrigidisce la struttura dello schienale evitandone la deformazione.

Supporto poggia testa per schienali rigidi

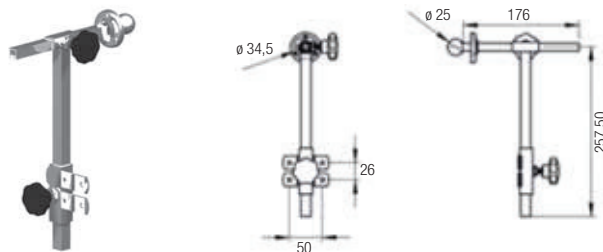

Codice articolo	Descrizione
RISUP 2	Supporto poggia testa per schienali rigidi

Supporto poggia testa applicabile su carrozzine rigide basculanti, manuali o elettroniche purché dotate di schienale con supporto rigido metallico. Per fissare il supporto allo schienale è necessario predisporre 4 fori da 6mm sullo schienale stesso usando la piastrina come riferimento per la foratura.

Riconducibili per omogeneità funzionale* ai seguenti codici ISO:

18.09.39.027	Unità posturale per il capo	ABBINATI a poggiatesta RIPC 7, RIPC 8 e RIPC APERTA *a discrezione del medico specialista
--------------	-----------------------------	---

Poggia testa forma a "X"

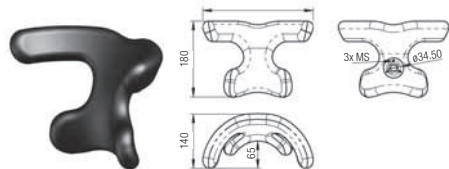

In poliuretano morbido, lavabile, con struttura interna in materiale metallico modellabile per variare la larghezza delle alette di contenimento laterali senza pregiudicare il campo visivo. Attacco posteriore con alloggiamento sferico regolabile.

Codice articolo	Descrizione
RIPX 8	Poggia testa forma a "X"

Poggia testa forma a "C"

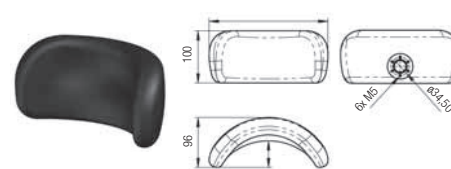

Poggia testa in poliuretano morbido lavabile, con struttura metallica interna che lo irrigidisce. Forma a "C". Attacco posteriore con alloggiamento sferico regolabile in numerose posizioni.

Codice articolo	Descrizione
RIPC 7	Poggia testa forma a "C"

Poggia testa forma a "C" aperta

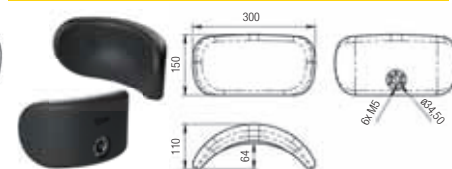

In poliuretano morbido con struttura metallica interna per i movimenti "laterali" del capo. Attacco posteriore con alloggiamento sferico per una pluri-regolazione dell'inclinazione. Lieve angolazione interna permette un miglior posizionamento del capo.

Codice articolo	Descrizione
RIPC APERTA	Poggia testa forma a "C" aperta

Poggia testa con supporto per montaggio su manopole

- ↔ poggiatesta 310 mm
- ↑↓ 120 mm
- ↗ 70 mm
- ⊘ tubi 25 mm



Poggiatesta imbottito con supporto richiudibile adatto al montaggio sulle manopole schienale delle carrozzine pieghevoli, con diametro dei tubi schienale 25 mm, per larghezza di seduta da 40 cm a 55 cm. Poggiatesta sfoderabile. Supporti laterali regolabili in larghezza.

Codice articolo	Descrizione
RIPOGG 1	Poggia testa con supporto per montaggio su manopole



POSIZIONAMENTI

Posizionamento in carrozzina

Tavolini

Tavolino in plastica trasparente

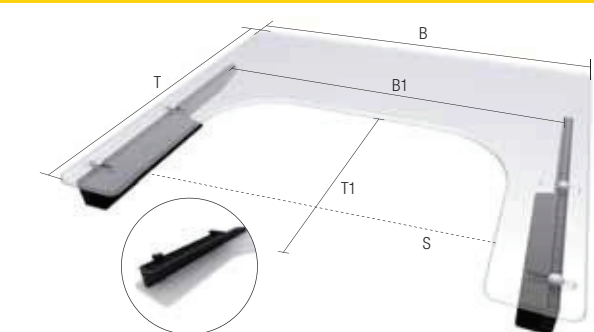

Costruito in PET trasparente, dotato di ottima resistenza. Spessore 8 mm. Sistema di fissaggio a slitta sotto i braccioli. Spessore slitte e larghezza regolabili, per adattarsi a varie misure di larghezza di seduta della carrozzina o a diverse dimensioni dei braccioli. (Idoneo per carrozzine con spessore massimo braccioli di 30 mm). Fissaggio delle slitte tramite pratici pomelli con interposizione di rondelle zigrinate antisvitamento che garantiscono l'efficacia e la sicurezza del fissaggio al bracciolo. Per questa operazione non è necessario usare utensili o chiavi.

Nota: è sconsigliato montare il tavolino su carrozzine aventi braccioli più corti di 230 mm. In questo caso non è garantita la solidità del tavolino stesso.

Codice articolo	Descrizione	↔ B	↔ B1	↗ T	↗ T1	↑ spessore	↔ S (seduta)
RI TPL1	Tavolino in plastica trasparente - misura 1	600 mm	480-560 mm	570 mm	300 mm	8 mm	380-460 mm
RI TPL2	Tavolino in plastica trasparente - misura 2	675 mm	560-640 mm	570 mm	300 mm	8 mm	460-540 mm

Il tavolino in plastica trasparente è disponibile su richiesta nella versione *senza fori di fissaggio, ovvero con asole da ricavare.*

Codice articolo	Descrizione	↔ B	↗ T	↗ T1	↑ spessore
RI TPL1 NOFORI	Tavolino in plastica trasparente - misura 1 senza fori di fissaggio	600 mm	570 mm	300 mm	8 mm
RI TPL2 NOFORI	Tavolino in plastica trasparente - misura 2 senza fori di fissaggio	675 mm	570 mm	300 mm	8 mm

Tavolino in plastica trasparente con bordo

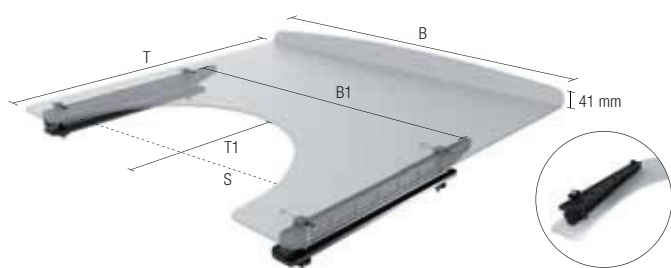

Le caratteristiche di questo tavolino sono le medesime del tavolino PET trasparente, lo spessore di 5 mm garantisce una buona resistenza alla rottura. Il bordo di 41 mm facilita l'utilizzo del tavolino da parte dell'utente. Facile da montare con medesimo sistema del tavolino senza bordo.

Codice articolo	Descrizione	↔ B	↔ B1	↗ T	↗ T1	↑ spessore	↔ S (seduta)
RI TPLB	Tavolino in plastica trasparente con bordo	650 mm	505-595 mm	550 mm	230 mm	5 mm	380-480 mm

Tavolino ribaltabile "EMI"

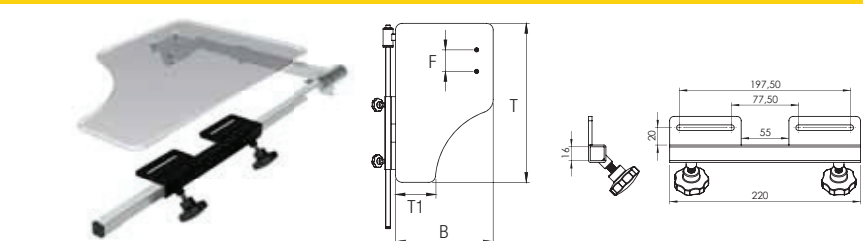

Tavolino per carrozzina in PET trasparente, nella versione per utenti emiplegici, è dotato di braccetto ribaltabile che consente di fissarlo indifferentemente sul bracciolo destro e sinistro. Lo spessore di 8 mm garantisce un'ottima resistenza. Attacco regolabile rispetto alla profondità della seduta.

Codice articolo	Descrizione	↔ B	↗ T	↔ T1	↑ spessore	F
RI TPEMI	Tavolino ribaltabile EMI	295 mm	480 mm	220 mm	8 mm	65 mm

Tavolino ribaltabile intero

Tavolino per carrozzina in PET trasparente, nella versione intera, è dotato di braccetto ribaltabile che consente di fissarlo indifferentemente sul bracciolo destro e sinistro. Lo spessore di 8 mm garantisce un'ottima resistenza. Attacco regolabile rispetto alla profondità della seduta.

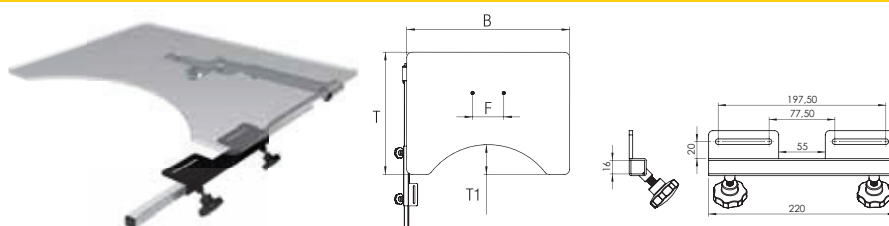

Codice articolo	Descrizione	↔ B	↗ T	↔ T1	↑ spessore	F
RI TPRIBALT	Tavolino ribaltabile intero	600 mm	450 mm	100 mm	8 mm	115 mm